

# ABCD

INTERNATIONAL

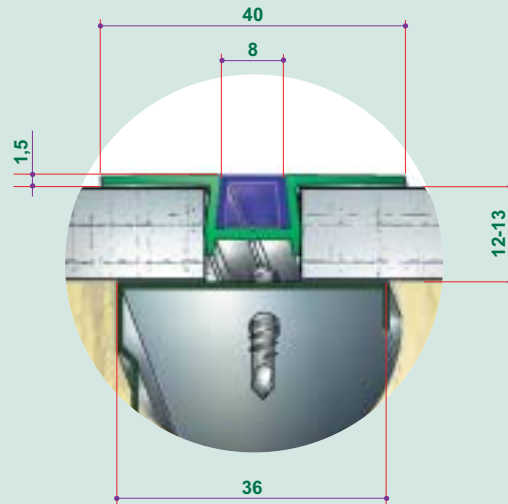

# UNIVERSEL®

Cloisons démontables et doublages  
Office partitions and linings



**UNIVERSEL® 72**

Cloison standard  
Standard partition



**UNIVERSEL® 98**

Hautes performances :  
feu (1H), acoustique (50dB)  
High performances :  
fire resistance (1H),  
acoustics (50dB)



doublage  
**UNIVERSEL®**  
lining

pour isoler et  
harmoniser  
les parois existantes  
to isolate  
& match former  
walls & partitions

## MONTANTS STUDS

pour cloisons pleines  
for solid partitions



U MOA

Montant acier galvanisé  
Galvanised steel stud

pour cloisons vitrées  
for glazed partitions

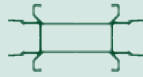

D POT

pour C-J oméga  
when omega J-C

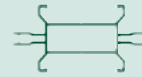

P PO4

pour C-J plat  
when flat J-C

## LISSES RUNNERS



U RAA

Rail acier galvanisé  
Inner runner  
galvanised steel



D L72

Lisse en "U" de 40x5  
40x5 "U" runner



D LIN

se intérieure aluminium  
uminium inner runner



COMPOSANTS  
ECHELLE : 1/4

UNIVERSEL®

COMPONENTS  
SCALE : 1/4



## PARECLOSES OVER-PLATES



D PSV

reclose simple vitrage  
ple glazing cover plate



D PDV

arclose double vitrage  
uble glazing cover plate



D PDL

Baie libre demi-Lune  
scent of moon stop end

## COUVRE- JOINTS JOINT- COVERS



U CJA

Couvre-joint  
d'angle droit  
Right angle  
joint cover



U PL4

Plinthe  
clippable  
40x5  
clippable plinth



U OM1

C-J oméga  
40x1,5  
omega  
joint cover



D JON

Jonc de C-J  
oméga  
Trim for  
omega J-C



U CJ5

C-J plat 40x5  
(en plein)  
40x5 flat J-C  
(when solid)



P CJ5

C-J plat 40x5  
(en vitré)  
40x5 flat J-C  
(when glazed)



D CL5

C-J de  
lisse  
40x5  
runner J-C

## ACCESSOIRES ACCESSORIES

### U EPMUAL

Equerre pour profils  
acier/alu  
"UNIVERSEL"  
bracket for steel/  
aluminium profiles



### D EPDIAL

Equerre pour  
profils alu/alu  
"DIVAL"  
Bracket for  
alu/alu profiles



### D V3913U

Vis de 3,9x13  
3,9x13 screw



Jointes mousse  
Adhesive seals

pour surfaces dures  
for hard surfaces

D A80810

sous faux-plafonds  
under suspended  
ceiling

D A10320

pour lisses acier  
for steel runners

U A30520



Jointes pour vitrage de  
Seals for glazing from

4 → 5mm

D JOVLJ5

6 → 7mm

D JOVLR6

8 → 9mm

D JOVLB8



### D ECAALU

Ecarteur aluminium  
Aluminium spacer

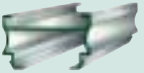

### U CLIPAN

Clip de C-J d'angle droit  
Right angle joint-cover clip

### U CLIPEU

Clip en "U"  
U-shaped clip



### U CLIPCR

Clip crochetable  
Hookable clip



### U CLIPVI

Clip à visser  
Clip to screw



### U CLIPPL

Clip de couvre-joint plat  
Flat joint cover clip



### U VIA45U

Vis auto-perçantes : panneaux/structure acier  
Quick coupling screws : panels/steel structure



### U VIA25U

### U VABCDL



### U VABCCD





# UNIVERSEL® 72

chelle : 1/4

Scale : 1/4

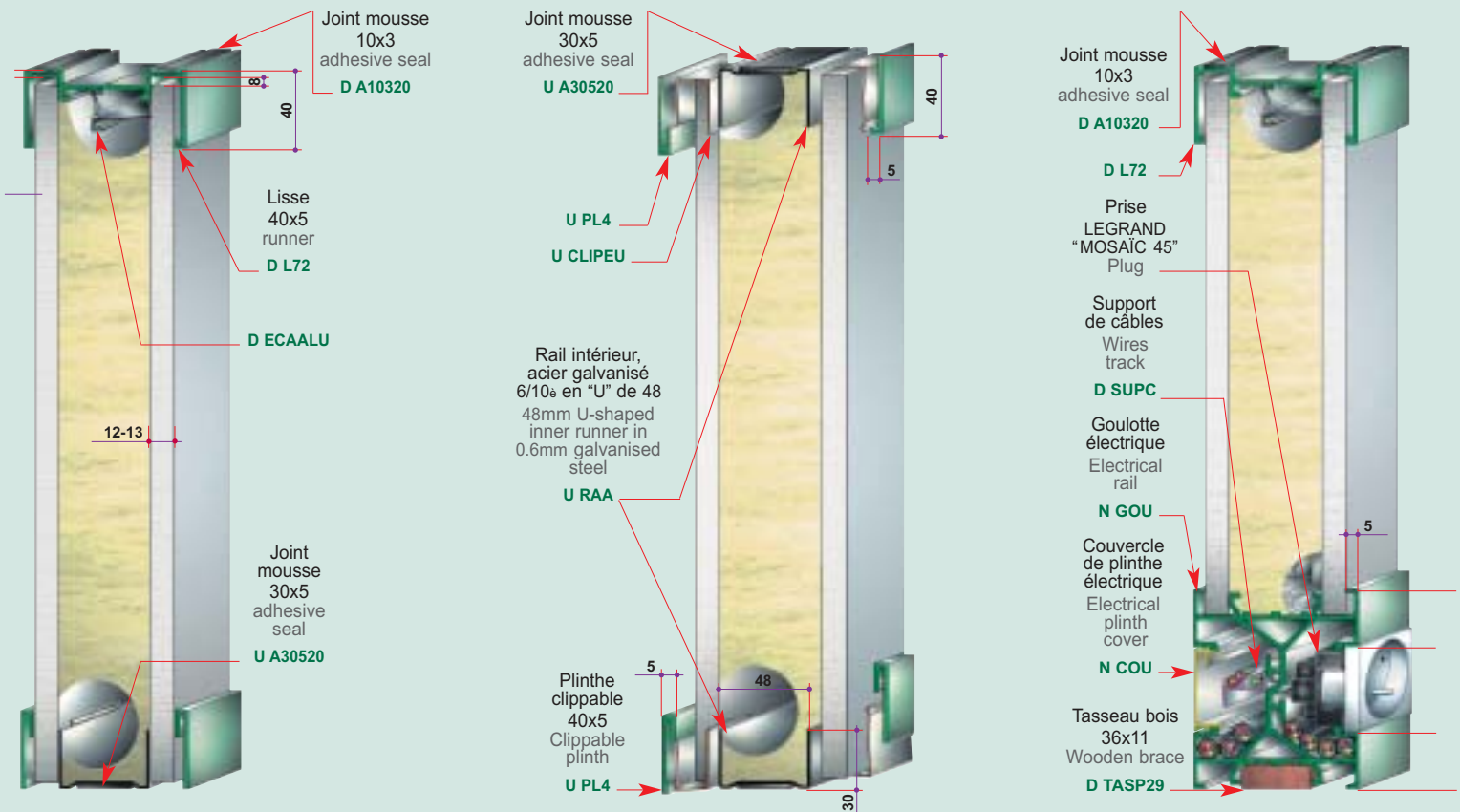

Coupes verticales  
Coupes horizontales

Départ ouvert en vitré  
Releasable start when glazed

épart ouvert en plein  
releasable start when solid

Départ fermé  
Closed start

Variantes à couvre-joints plats  
Other flat joint covers

Cloison vitrée  
Glazed partition

Cloison pleine  
Solid partition

Porte bois  
Wooden door

Espace entre lisses basses = 876  
(pour porte de 830)  
(for 830 door)

Départ d'angle variable  
Rotatable corner start

Poteau d'angle variable  
Rotatable angle post

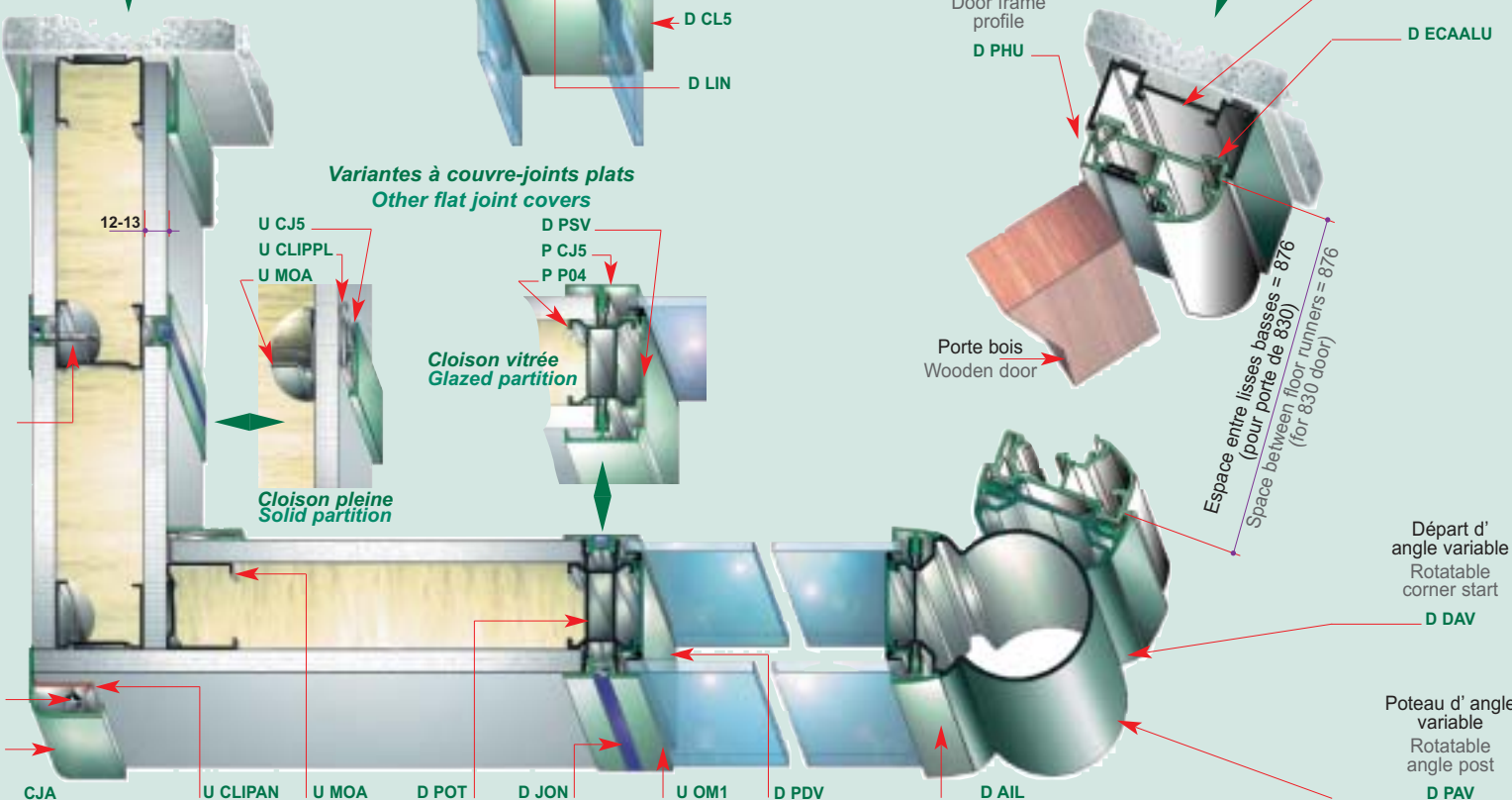

# UNIVERSEL® 98

chelle : 1/4

Scale : 1/4

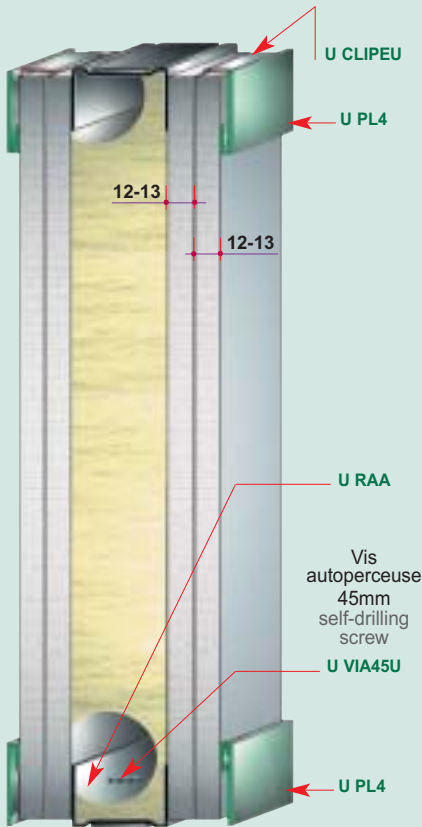

\* Cloison vitrée coupe-feu et pare-flamme 1 heure  
1 hour insulation and integrity glazed partition

\* Bloc-porte coupe-feu et pare-flamme 1/2 H  
1/2 H insulation & integrity frame door & door

\* Cloison pleine coupe-feu 1 H et pare-flamme 1 H 30  
1 H insulation & 1 H 30 integrity solid partition

**Coupe-feu 1 heure**  
**Rw = 50 dB**  
**1 hour fire resistant**

\* Montage selon P.V.  
Installation according to Reports

Vertical sections  
Horizontal sections

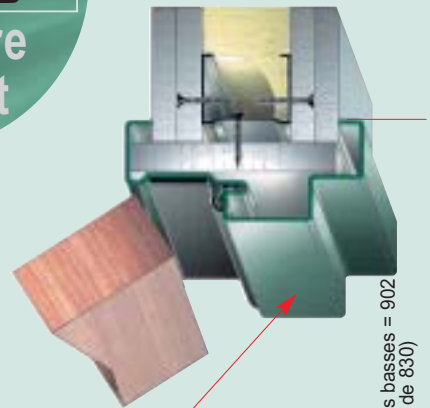

\* Bloc-porte coupe-feu et pare-flamme une demi-heure  
Frame door & door half an hour insulation & integrity

Espace entre lisses basses = 902  
(pour porte de 830)

is autoperceuses 25mm  
Self-drilling screws

U VIA25U

Variante à couvre-joints oméga (sauf coupe-feu)  
Other omega joint covers (except fire resistance)

Vis autoperceuses 45mm  
Self-drilling screws

U VIA45U

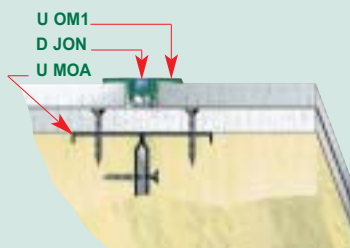

épart ouvert  
easable start

Laine de roche de 45mm  
45mm rock wool

Plaques de plâtre de 12,5mm  
plasterboard panels

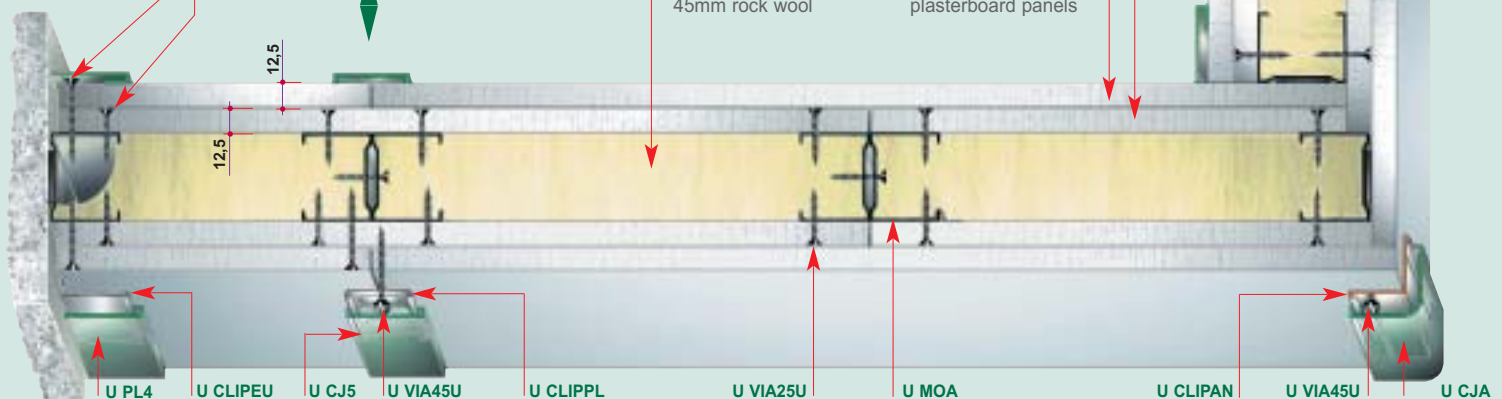

# DOUBLAGE UNIVERSEL<sup>®</sup> LINING

chelle : 1/5

Scale : 1/5

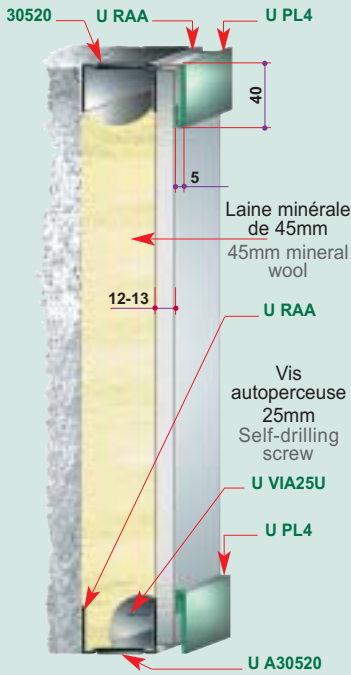

**Doublage épais**  
sur murs existants  
**Thick lining**  
on former walls

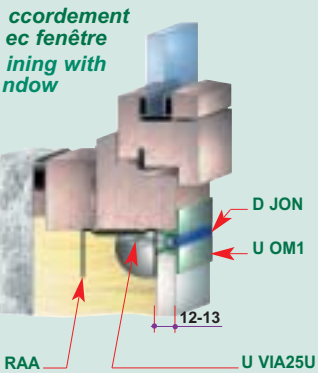
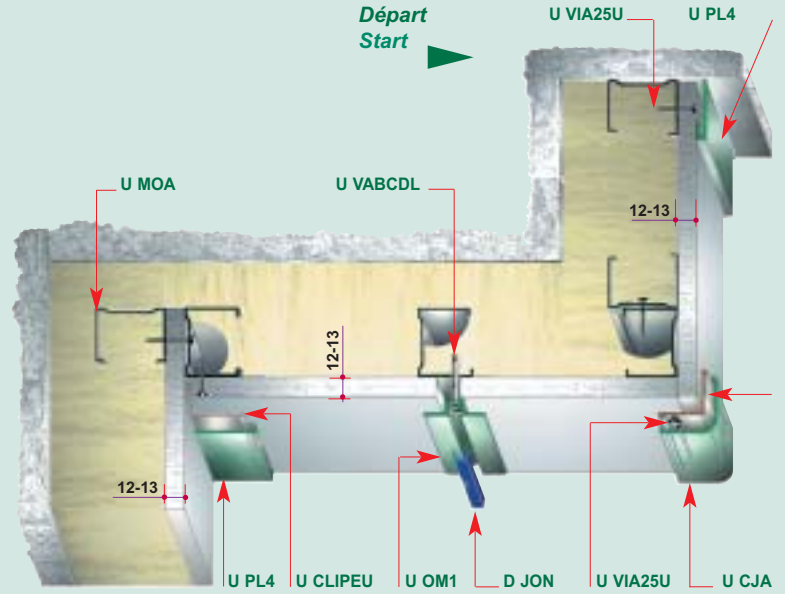

**Raccordement**  
avec fenêtre  
**Joining with**  
window

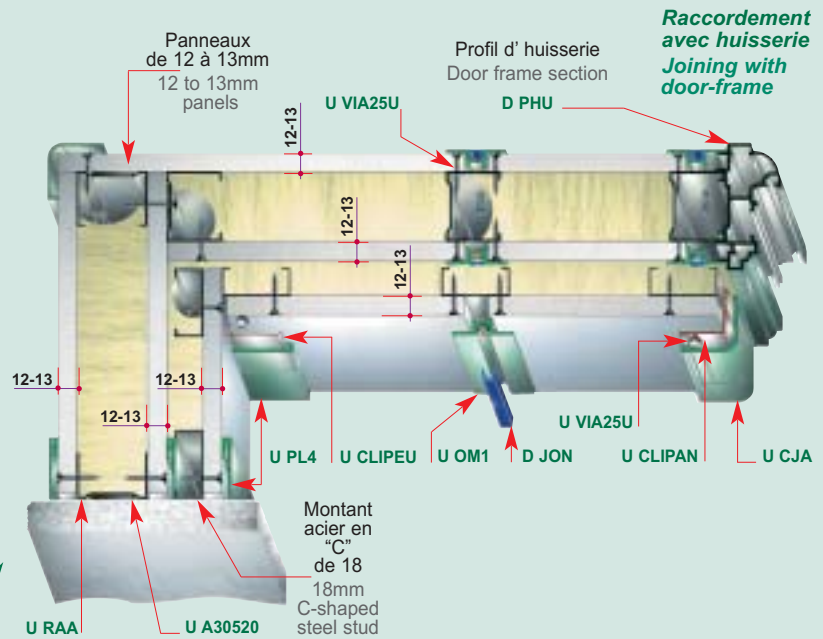

**Raccordement**  
avec huisserie  
**Joining with**  
door-frame

**Égrènerie de demi-goulotte**  
électrique en plinthe  
**egredated electrical**  
half-rail as plinth

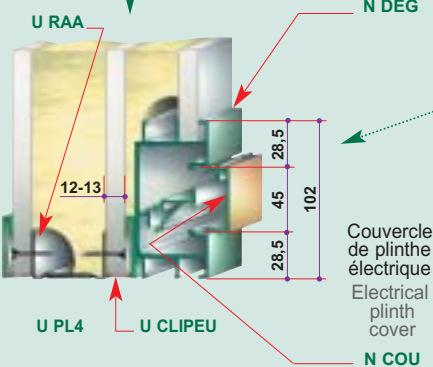

Demi-goulotte  
électrique  
Electrical  
half-rail

**Doublage fin**  
sur  
cloisons ABCD<sup>®</sup>  
**Thin lining**  
on ABCD's<sup>®</sup>  
partitions

**Départ ouvert**  
**Releasable start**

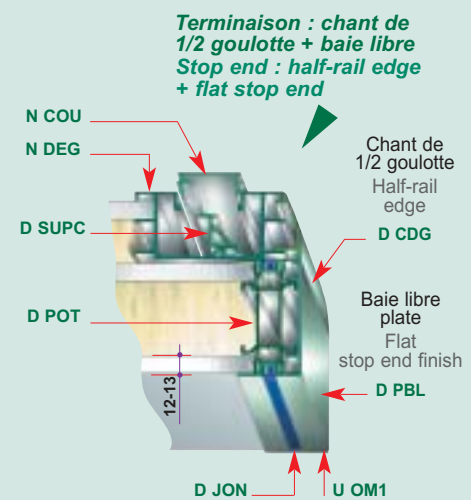

**Terminaison : chant de**  
1/2 goulotte + baie libre  
**Stop end : half-rail edge**  
+ flat stop end

Coupes verticales Vertical sections

Coupes horizontales Horizontal sections

# Descriptif technique

Pour architectes, bureaux d'études,  
maîtres d'ouvrages, entreprises de second-oeuvre...

LE SYSTÈME DE CLOISONS DÉMONTABLES PRÉCONISÉ DEVRA PERMETTRE, AVEC UNE ESTHÉTIQUE COMMUNE, DE RÉALISER DES CLOISONS D'UTILISATION COURANTE, DES CLOISONS À HAUTES PERFORMANCES ACOUSTIQUES ET FEU, DES DOUBLAGES.

## UNIVERSEL® 72

Cloison démontable standard de 72mm d'épaisseur hors panneaux, pour bureaux, ateliers...

La structure intérieure sera en acier galvanisé.

Les profilés apparents seront en aluminium anodisé naturel, laqué blanc (RAL 9010) ou gris chiné (3 finitions sur stock), ou à choisir dans la gamme de coloris RAL...

**Les lisses** hautes en forme de "U" auront des ailettes de 40x5mm. - Variante : lisses formant cimaise(s) pour tableaux, tablettes... Les lisses basses et départs de mur pourront être réalisés par des profils clippés de 40x5mm.

**Les cloisons pleines** sur montants acier, seront composées de 2 plaques de plâtre de 13mm d'ép. et revêtues de vinyles (coloris au choix). - Variante : aggloméré de bois mélaminé 12mm. Elles comprendront un matelas de laine minérale de 45mm pour une isolation phonique de 41dB minimum.

**Les cloisons vitrées** sur ossature aluminium seront en simple ou double vitrage latéral au droit des panneaux, de 5 à 8,8mm d'épaisseur. Sécurisées sur demande, elles permettront l'intégration de stores vénitiens (coloris au choix de l'architecte ou du maître d'ouvrage).

**Les huisseries** de section arrondie recevront indifféremment des portes bois, verre securit ou à encadrement aluminium en simple ou double vitrage avec stores. Bloc-porte en simple ou double vantaux. Les paumelles, réglables en hauteur, seront réversibles droite-gauche.

**Les couvre-joints** oméga de 40x1,5mm, soulignés d'un jonc couleur seront vissés sur les montants. - Variante : couvre-joints plats de 40x5mm.

**L'étanchéité** périphérique sera assurée par des joints mousse. Des joints caoutchouc seront clippés sur les 3 rives d'huissérie, sur les parecloses de vitrage et cadres de porte aluminium.

**Des plinthes et poteaux électriques** pourront sur demande être intégrés aux cloisons pour réaliser sur les 2 côtés de la cloison un double rail pour le passage des câbles. Des demi-goulottes assorties pourront être fixées au mur.

## UNIVERSEL® 98

Cloison démontable de 98mm d'ép. à haute performance acoustique et coupe-feu une heure \*

**Les cloisons pleines** seront composées de 2 plaques de plâtre de 13mm d'ép. de part et d'autre de l'ossature acier. Elles seront revêtues de vinyle de différents coloris au choix et comprendront un matelas de laine de roche de 45mm. Testées en laboratoire, elles auront un degré coupe-feu une heure \* et pare-flamme une heure et demie \*. Isolation phonique : 50dB minimum.

**Les cloisons vitrées** seront coupe-feu et pare-flamme une heure\*; elles comporteront des châssis à vitrage central avec finition aluminium assortie à la cloison.

**Le bloc porte** intégré à la cloison sera coupe-feu et pare-flamme 1/2 H\*. Réalisations selon P.V.

## DOUBLAGE UNIVERSEL®

**Les demi-cloisons démontables pleines** seront de 30 ou 60mm d'ép. pour isoler du bruit et harmoniser des murs ou cloisons existantes aux cloisons UNIVERSEL® 72 et 98.

**Des demi-goulottes électriques**, verticales ou horizontales, pourront y être intégrées sur demande.

# Specifications

For architects, designers,  
building owners, finishings firms...

THE DEMOUNTABLE PARTITION SYSTEM SPECIFIED SHOULD ALLOW, WITH ONE SAME LOOK, THE REALIZATION OF STANDARD PARTITIONS, HIGH-PERFORMANCE PARTITIONS IN ACOUSTICS AND INSULATION, LININGS.

## UNIVERSEL® 72

72mm thick out of panels, demountable standard partitions, for offices, factories...

The inner structure will be in galvanised steel.

The visible profiles, all in aluminium, will be silver anodised, white paint finish (RAL 9010) or grey fleck (3 colours on stock), or to choose in the RAL colours range...

**Runners** : "U" shaped ceiling runners will have 40x5mm fins. - As a change, an inner upper runner may receive a suspension rail on one or both sides for picture hooks, shelf support hooks... Floor and wall start runners may use 40x5mm clipped on profiles.

**Solid partitions** on steel studs, will be constituted by two 13mm plasterboard panels covered with vinyl of different colours. - As a change : 12mm thick melamine-faced chip board. The partitions will incorporate a 45mm mineral wool for an acoustic isolation of at least 41dB.

**Glazed partitions** on aluminium structure will use 5 to 8,8mm thick glasses for single or double lateral -offset type- glazings. Secured on request, glazing may be equipped with coloured built-in blinds (colour to be chosen by the architect or the building owner).

**Door frames** with in radiused section will indiscriminately receive wooden doors, frameless safety glass doors or single and double glazing frames for built-in blinds. Hinges matched to the profiles will be adjustable in height and reversible right and left.

**Joint covers** of 40x1,5mm omega type, underlined by a coloured trim, will be screwed on the studs. - As a change : 40x5mm flat joint covers.

**Airtightness** will be assured on the periphery by adhesive foam seals. Rubber joints will equip door frames (3 sides), glazing cover plates and aluminium frame doors.

**Electrical skirtings and posts** may be, on request, incorporated into the partitions to create on both sides a double rail for wire passing through. Matched half-electrical rails may be fixed on walls.



## UNIVERSEL® 98

98mm thick demountable partition with high acoustical level and one hour insulation \*

**Solid partitions** will be made of two 13mm plasterboard panels on each side of the steel structure. They will be covered with vinyl of various colours and will incorporate a 45mm rock wool. Official fire resistance tests must give the following ratings : one hour\* for insulation, one hour and a half\* for integrity. Sound isolation : 50dB minimum.

**Glazed partitions** must be rated one hour\* insulation and integrity, thanks to single central glazed frames with aluminium covers matched to the partition.

**Door frame and door** must be rated half an hour\* insulation and integrity within the partition.

\* Installations according to reports

## UNIVERSEL® LINING

**Solid demountable one side partitions** will be 30 or 60mm thick in order to sound isolate and match walls or former partitions to the partitions UNIVERSEL® 72 and 98.

**Electrical half-rails** could be integrated, on request, vertically or horizontally.

# UNIVERSEL®

## Cloisons démontables et doublages

un système économique à géométrie variable pour bureaux, ateliers etc.

**Trois applications, une esthétique :** cloisons standards un panneau par côté), hautes performances (2 panneaux ar côté) et doublages (1 panneau), pour la réalisation des différents modules, pleins, vitrés sur allège, toute hauteur..., et pouvant recevoir tout type de porte, des stores vénitiens, des oulottes ou demi-goulottes électriques, des cimaises.

### Des performances élevées testées en laboratoire :

#### Résistance au feu avec l'UNIVERSEL® 98 :

**Cloison pleine**, coupe-feu 1 heure, pare-flamme 1 H 30  
V n°RS97-056)

**Cloison vitrée**, CF-PF 1 H (n°99-V-425)

**Bloc-porte bois** CF-PF 1/2 H, intégré à la cloison pleine (1 vantail, n°RS98-079; 2 vantaux égaux RS98-081, 2 vantaux inégaux + groom n°RS98-082, vantaux inégaux va-et-vient n°RS98-083)

#### Isolation phonique (en plein)

**UNIVERSEL® 72** avec C-J oméga ou plats RW = 41 dB (n°B212.6.960)

**UNIVERSEL® 98** RW = 50 dB (n°2312.6.786)

**Doublage :** demi-cloisons pour isoler et habiller des cloisons et murs existants. Des solutions demi-goulottes électriques, angles droits, baies libres et huisseries sont disponibles.

**Une réalisation rapide :** l'approvisionnement des profils, panneaux, portes... est accéléré par des stocks importants à Paris et Marseille, ainsi que dans certaines métropoles étrangères. Les profils aluminium sont immédiatement disponibles dans trois finitions: anodisé naturel, aqué blanc (RAL 9010) et gris chiné.

## Demountable partitions and linings

an economical multi-thickness system for offices, factories etc.

**Three specifications, one design :** standard partition (one panel on each side), high-performances (two times two panels) and lining (one panel), for the different types of modules, solid, glazed above dado panel, full height glazing... They may incorporate any type of doors; venetien blinds, one or two sides electrical rails, suspension rails.

### High performance laboratory ratings :

#### Fire resistance with UNIVERSEL® 98 :

**Solid partition :** one hour insulation, 1 H 30 integrity  
(Report n°RS97-056)

**Glazed partition**, 1H insulation/integrity (n°99-V-425)

**Door frame and door within solid partition :** 1/2 H insulation and integrity (1 leaf, n°RS98-079; 2 equal leaves n°RS98-081; 2 unequal leaves n°RS98-082; 2 unequal swing doors n°RS98-083)

#### Sound isolation (when solid)

**UNIVERSEL® 72** with omega or flat J-C RW = 41 dB (n°B212.6.960)

**UNIVERSEL® 98 :** RW = 50 dB (n°2312.6.786)

**Lining :** one side partition to sound isolate and cover former partitions and walls. Available facilities : one side electrical rails, right angle, stop end finishes and door frames.

#### A quick installation :

supplying of profiles, panels and doors is speeded up by large stocks in Paris, Marseille and in some main foreign towns. Aluminium profiles are immediately available in 3 colours : silver anodised, white paint finish (RAL 9010) and grey fleck.



Poteaux d'angles  
Corner posts

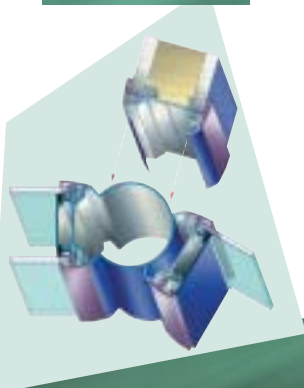

Huisseries et portes  
Door frames & doors

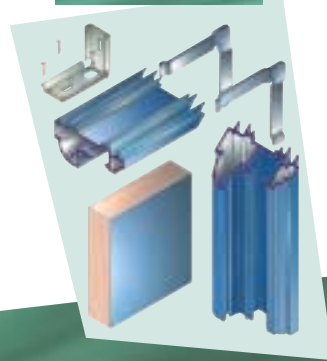

1/2 Plinthes électriques  
Electrical half-plinths

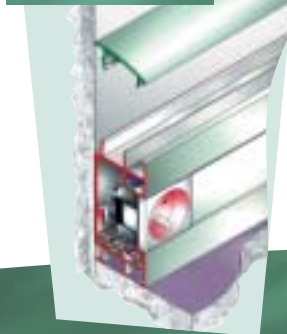

Cimaises  
Suspension rails

